

2



**SLIDE** *Connect*

Den ultimata  
backoffice-arbetsplatsen



## Slide Connect

Den ultimata backoffice-arbetsplatsen

SLIDE Connect är ett komplett höj- och sänkbart arbetsbord utrustat med laptop-hållare. Du kan välja om du vill ha hållaren på höger eller vänster sida, eller om du vill ha en på var sida.

Bordet finns i längdmåtten 1200 mm, 1300 mm, 1400 mm, 1500 mm och 1600 mm. Standarddjup är 760 mm.

SLIDE Connect kan även kompletteras med olika tillbehör för att göra bordet till den ultimata backoffice arbetsplatsen. Välj mellan exempelvis kabelrännor, monitorarmer eller bordsskärmar. Bordsskivan är

utrustad med tre förborrade hål med diameter 80 mm. Hålen kan utrustas med kabelgenomföring, Powerdot (el) eller infälld mobilladdare (trådlös Qi-laddare).

SLIDE Connect kan även fås med skjutbar bordsskiva för enkel kablagehantering.

Elstativ med fyrkantiga ben, platta fötter och steglöst elektriskt justerbara i höjd 660 mm (605-1265 mm).

Elstativen kan fås i vitlack, silverlack, svartlack eller krom som standard. Maximal belastning ca 140 kg.

# Specifikation

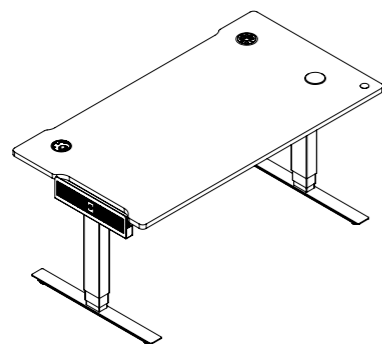

## SLIDE Connect

Höjd	605–1265 mm
Djup bordsskiva	760 mm
Bredd bordsskiva	1200 mm
	1300 mm
	1400 mm
	1500 mm
	1600 mm

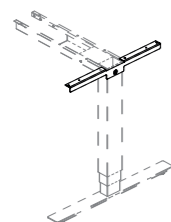

### Løs gavel

Längd	340 mm
	540 mm
	700 mm

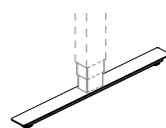

### Løs fot till SLIDE Plus för kombibord

Centrumplacerad.	
Längd	340 mm
	540 mm
	700 mm

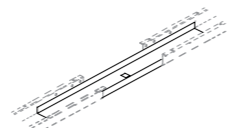

### Förlängningssarg

Längd	1730–2330 mm
Passar bordsskivor	1800–2400 mm

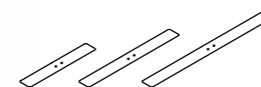

### Rostfri polerad fotplatta

Längd	490 mm
	690 mm
	890 mm

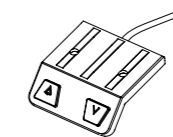

### Bordskontroll - Standard

Fästs under bordsskiva.	
Mått	100x45 mm



### Infälld bordskontroll

Diameter kontroll	39,2 mm
Hålmått	20 mm

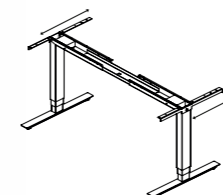

### Skjutbar konsol

Förberedd för bordsskärm.  
Skjutbarhet 200 mm.



### Kabelränna i plåt

Fästes i bordsskärm.  
Passar Slide med skjutbar bordsskiva.

Mått	1180x89 mm
------	------------

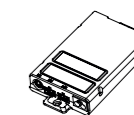

### Styrenhet

Exkl. kablage.

# Färger och material

## Stativ

Obs! Vid köp av krom är sargen i silver och gaveln i kromsilver.

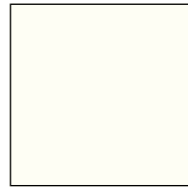

Vit  
RAL 9010, Glans 70



Svart  
RAL 9005, Glans 20



Silver  
RAL 9006, Glans 70

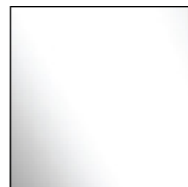

Krom

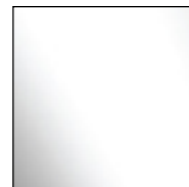

Kromsilver



Rostfri  
polerad fotplatta

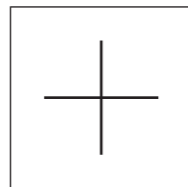

Egen kulör mot offert

Denna produktserie finns även i andra material, färger, storlekar och utföranden än de som står angivna och offereras separat.

FORM2 kan ej garantera att tryckta färger överensstämmer med verkliga färger. Vänligen kontakta oss för färgprov.

### Frågor?

Kontakta vår order-/ offertavdelning på telefon +46 340 62 74 70.

### Garantivillkor

Garanti 5 år – räknas från leveransmånad och avser fabriktionsfel vad gäller funktion, material eller annat som kan härledas till tillverkning under förutsättning att produkten vårdas och brukas normalt och enligt produktfakta.

Reparation av fel eller utbyte av skadade delar, enligt garantiåtagandet, sker genom vår försorg om inte annat skriftligen är överenskommet.

### Övrigt

FORM2 AB förbehåller sig rätten till mindre konstruktionsändringar utan förekommande varsel.

FORM2 AB förbehåller sig rätten till prisjusteringar i för tiden gällande prislista.

I övrigt hänvisas till "Allmänna försäljningsvillkor för leveranser inom Sverige"

## Specifikationer Slide Plus

### 2-parallellsystem

Komplett 2-parallellsystem.  
Teleskoperbar sarg.  
Inkl. kablage och styrbox.

Slaglängd	660 mm
Mått fot	490 mm
	690 mm
	890 mm

Obs! Vid köp av krom är sargen i silver och gaveln i kromsilver.

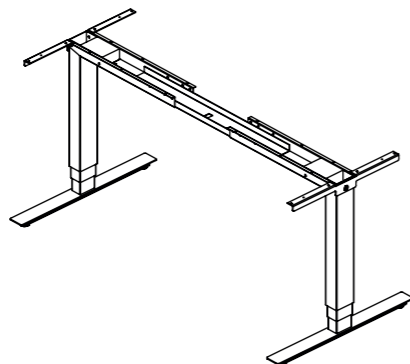

### Tilläggsben för 3-parallellsystem

Sidobord med längd 600–1400 mm.  
Inkl. skarvjärn.

Mått fot	490 mm
	690 mm
	890 mm

Obs! Vid köp av krom är sargen i silver och gaveln i kromsilver.

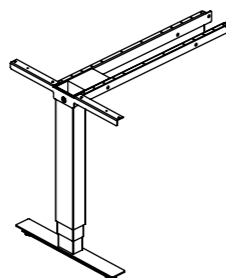

## Teknisk beskrivning

### Komplett stativ (2-parallell)

- Max. drivkraft 650 N (per ben)
- Max. hastighet med snabbmotor: 34–38 mm/sek.
- Inbyggda gränslägesbrytare (ej justerbar)
- Standard slaglängd: 650 mm.
- Skyddsklass IP 20
- Låg ljudnivå
- Hall sensor (möjliggör parallell enhet med kontrollbox)
- 24 V snabbmotor
- Kontrollboxen/styrbox kan antingen ingå i ett 2-parallellsystem eller 3-parallellsystem.
- Paralleldrivenheten och kontrollboxen håller bordsytan jämn med en ojämn belastning.
- Godkänd enligt EN 60335-1 och UL 73.KONTROLLBOX/STYRBOX (transformator)
- Nätspänning 200–230 V, 50–60 Hz, 5A
- Kompakt kraftuttagstransformator
- EAS (Electronic Arc Suppression) för förlängt reläliv
- Låg strömförbrukning i standby-läge, 0,1W
- Driftscykel: max. 10% ~ 6 min/timme eller 2 min. vid kontinuerlig användning vid full belastning
- Utbytbar vanlig nätkabel. Nätskärning har en fast kabel.
- Skydd mot överbelastning (EOP), med individuell strömbegränsning
- Minne (beroende på kontroll)
- Kontrollboxen är utformad med en mjukstart/stoppfunktion
- Godkänd enligt EN 60335-1 och UL 962.
- DESK PANEL (skrivbordshandkontroll)
- Plasthus med monteringshål
- 1,58 m rak kabel
- Färg: Grå RAL 7016, knappar svart



Vill man göra ett klimatbidrag,  
och man vill göra ett stort sådant,  
så är det absolut bästa att **jobba med  
det man redan har**. I alla hänseenden.



## LÄTTARE ATT GÖRA BRA MILJÖVAL

FORM2 har tagit fram en egen märkning, ROC – Recircular Object Concept, för att på ett enkelt och överskådligt sätt visa hur mycket återvunnet material som har använts vid framställningen av en produkt. Varje produkt får ett värde som visar hur stor andel av produktens totala vikt som kommer från cirkulärt eller återvunnet material. Detta gör det lättare för dig som kund att göra bra miljöval!

ROC-programmet innehåller produkter som helt eller delvis består av cirkulärt material. Alla produkter är dessutom anpassade

för ett cirkulärt användande och består av komponenter som är konstruerade för att kunna återanvändas och som därmed ger en långsiktigt lägre klimatbelastning. De nytillverkade delarna av produkten produceras i enlighet med svenska Möbelfakta och övriga branschkrav.

Det aktuella ROC-programmet erbjuds alla våra kunder och vi tar även fram kundanpassade produktlösningar där miljöaspekten samverkar med funktion, form, pris och kvalitet.



**FORM2 Office AB**  
Smältgatan 2  
432 32 Varberg

+46 (0)340 62 74 70  
[info@form2.se](mailto:info@form2.se)  
[www.form2.se](http://www.form2.se)