

2

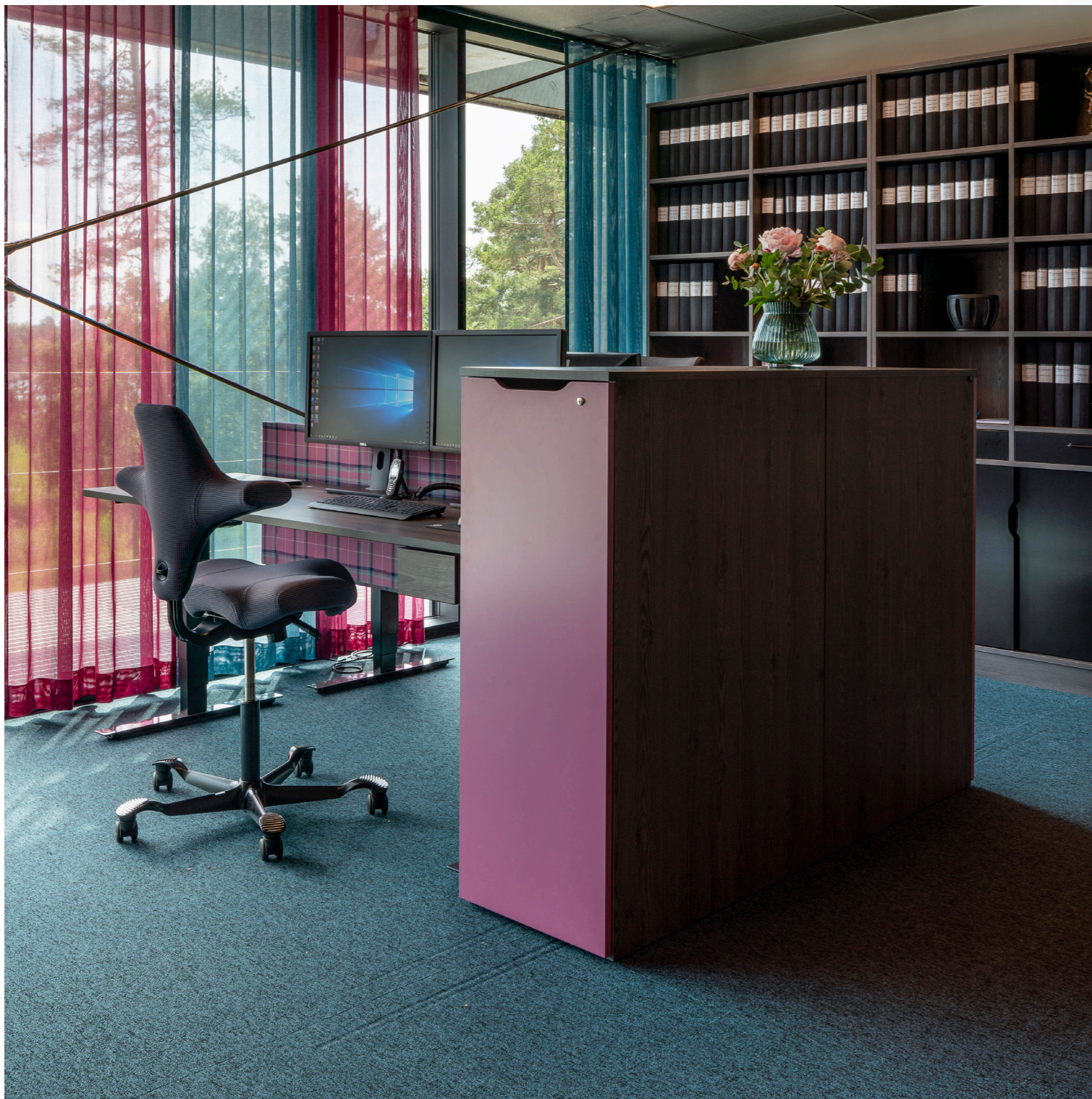

STORE *Utdragsförvaring*



Store Utdragsförvaring

Sidoutdragsförvaring med stomme i vit, björk eller eklaminat, utdragsslåden följer stommens färg. Skåpet är utrustat med mjukstängande självindrag med låsbar front. Stomme med integrerad sockel.

Stödhjul för utdragsslåden ingår. Kan utrustas med hängmappsram på nedersta hyllplanet samt personlig förvaring. Förborrade hål i förvaringen för tillägsprodukter.

Specifikation

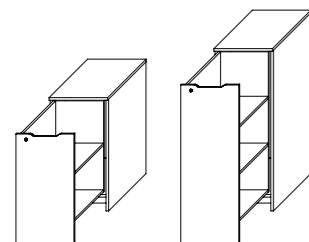

Sidoutdragsförvaring

Djup	825 mm
Bredd	430 mm
Höjd	840 mm (2xA4) 1200 mm (3xA4)

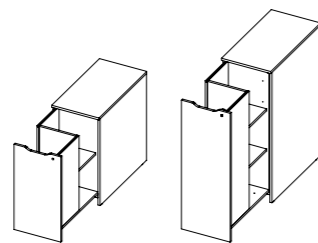

Twinförvaring

Djup	825 mm
Bredd	430 mm
Höjd	840 mm (2xA4) 1200 mm (3xA4)

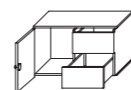

Personlig förvaringsbox

Med låsbar dörr och 2 lådor.
Mått 562x350x326 mm



Mappexpansion inkl. mappställ

Passar stombredd	600 mm
Utdragbar	800 mm 320 mm

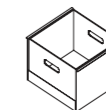

Papperskorg

Passar stombredd	1185 mm
Mått	1585 mm 344x305x220 mm

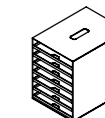

Pappersfack

C4-kassett med 7 utdrags-backar.
Mått 248x330x320 mm

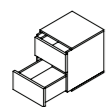

Personlig förvaringsbox

Med 2 lådor.
Mått 290x350x326 mm

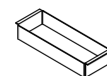

Pennfack

För låda i personlig förvaringsbox.
Mått 250x85x37 mm

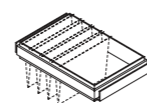

Hängmappsram med avdelare

Passar stombredd 1185 mm
Mått 1585 mm



Krok Jakob

Mått 60x60 mm



Klädgalge/draghandtag

Mått 395x90 mm

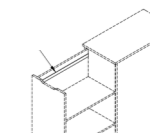

Funktionslist

Längd 670 mm

Färger och material

Stomme, dörr och sockel

Laminat 19 mm, kärna spånskiva, matchande kantlist.

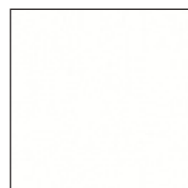

Vit W980
S0502-G50Y



Björk H3840



Bok H1582



Svart U999
S9000-N



Ljusgrå U708
S2000-N

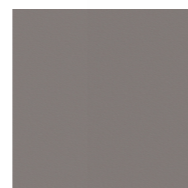

Mörkgrå U732
S5000-N

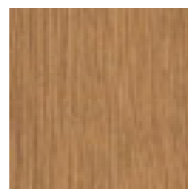

Ek H3368



Ask H1277

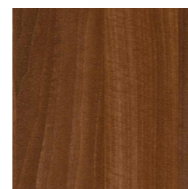

Valnöt H1714

Denna produktserie finns även i andra material, färger, storlekar och utföranden än de som står angivna och offereras separat.
FORM2 kan ej garantera att tryckta färger överensstämmer med verkliga färger. Vänligen kontakta oss för färgprov.

Dörr – Lack

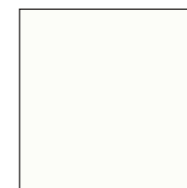

NCS 0500-N
Vit

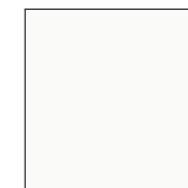

NCS 0502-Y
Vit



NCS 2000-N
Ljusgrå



NCS 5000-N
Grå



NCS 7000-N
Mörkgrå



NCS 9000-N
Svart

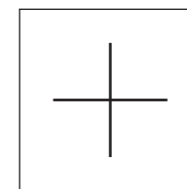

Valfri NCS mot offert

Denna produktserie finns även i andra material, färger, storlekar och utföranden än de som står angivna och offereras separat.
FORM2 kan ej garantera att tryckta färger överensstämmer med verkliga färger. Vänligen kontakta oss för färgprov.

Dörr – Högblank polygloss



Vit
Polygloss PG1000



Svart
Polygloss PG999

Dörr och rygg – Fiber



Ljusgrå

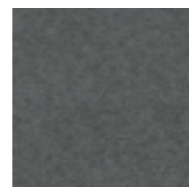

Mörkgrå



Antracit

Denna produktserie finns även i andra material, färger, storlekar och utföranden än de som står angivna och offereras separat.

FORM2 kan ej garantera att tryckta färger överensstämmer med verkliga färger. Vänligen kontakta oss för färgprov.

Frågor?

Kontakta vår order-/ offertavdelning på telefon +46 340 62 74 70.

Garantivillkor

Garanti 5 år – räknas från leveransmånad och avser fabriktionsfel vad gäller funktion, material eller annat som kan härledas till tillverkning under förutsättning att produkten vårdas och brukas normalt och enligt produktfakta.

Reparation av fel eller utbyte av skadade delar, enligt garantiåtagandet, sker genom vår försorg om inte annat skriftligen är överenskommet.

Övrigt

FORM2 AB förbehåller sig rätten till mindre konstruktionsändringar utan förekommande varsel.

FORM2 AB förbehåller sig rätten till prisjusteringar i för tiden gällande prislista.

I övrigt hänvisas till "Allmänna försäljningsvillkor för leveranser inom Sverige"

Specifikationer Sidoutdrags- och Twinförvaring

Sidoutdragsförvaring

Välj mellan höger- eller vänsteröppning.
Två respektive tre hyllfack.
Skåpet är utrustad med mjukstängande självindrag.

Djup	825 mm
Bredd	430 mm
Höjd	840 mm (2xA4) 1200 mm (3xA4)

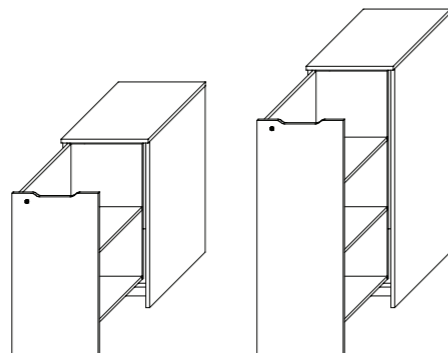

Twinförvaring

Sidoutdragsförvaring med öppen förvaring från båda sidor.
Skåpet är utrustad med mjukstängande självindrag.
Två respektive tre hyllfack.

Djup	825 mm
Bredd	430 mm
Höjd	840 mm (2xA4) 1200 mm (3xA4)

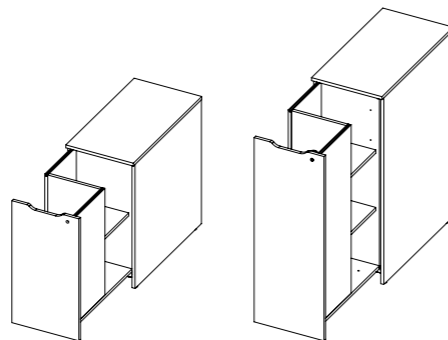

Personlig förvaringsbox (fungerar ej med twin)

Med låsbar dörr och 2 lådor.
Mått 562x350x326 mm

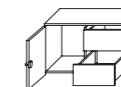

Personlig förvaringsbox

Med 2 lådor.
Mått 290x350x326 mm

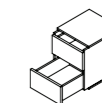

Pennfack

Passar till låda i den personliga förvaringsboxen.
Silverlackerad metall.
Mått 250x85x37 mm

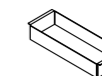

Hängmappsram med avdelare

Passar till skåp med bredd 1185 mm och 1585 mm.
Svart.

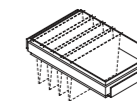

Mappexpansion inkl. mappställ

Passar till skåp med bredd 600 mm och 800 mm.
Utdragsbar 320 mm.



Papperskorg

Insats, svart metall inkl. låda i vit kartong.
Passar till skåp med bredd 1185 mm och 1585 mm.
Mått 344x305x220 mm.

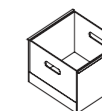

Pappersfack

C4-kassett med 7 utdrags-backar.
Mörkgrå plast.
Mått 248×330×320 mm.

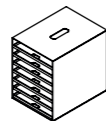
**Krok Jakob**

Självhäftande baksida.
Kan exempelvis fästas på utdragslådens
rygg på sidoutdragsförvaringarna.



Mått 60×60 mm

Klädgalge/draghandtag

Skrivas fast och kan även fästas på vägg.
Finns i svart, vitt, silver och krom.



Mått 395×90 mm

Funktionslist

För fäste i sidoutdragsförvaring.
Finns i svart, vitt och silver.

Längd 670 mm

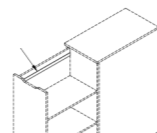

Vill man göra ett klimatbidrag,
och man vill göra ett stort sådant,
så är det absolut bästa att **jobba med
det man redan har.** I alla hänseenden.



LÄTTARE ATT GÖRA BRA MILJÖVAL

FORM2 har tagit fram en egen märkning, ROC – Recircular Object Concept, för att på ett enkelt och överskådligt sätt visa hur mycket återvunnet material som har använts vid framställningen av en produkt. Varje produkt får ett värde som visar hur stor andel av produktens totala vikt som kommer från cirkulärt eller återvunnet material. Detta gör det lättare för dig som kund att göra bra miljöval!

ROC-programmet innehåller produkter som helt eller delvis består av cirkulärt material. Alla produkter är dessutom anpassade

för ett cirkulärt användande och består av komponenter som är konstruerade för att kunna återanvändas och som därmed ger en långsiktig lägre klimatbelastning. De nytillverkade delarna av produkten produceras i enlighet med svenska Möbelfakta och övriga branschkrav.

Det aktuella ROC-programmet erbjuds alla våra kunder och vi tar även fram kundanpassade produktlösningar där miljöaspekten samverkar med funktion, form, pris och kvalitet.



FORM2 Office AB
Smältgatan 2
432 32 Varberg

+46 (0)340 62 74 70
info@form2.se
www.form2.se